

Partyzelt 6,8 x 5 m „Pagoda“

Aufbau- und Gebrauchsanleitung

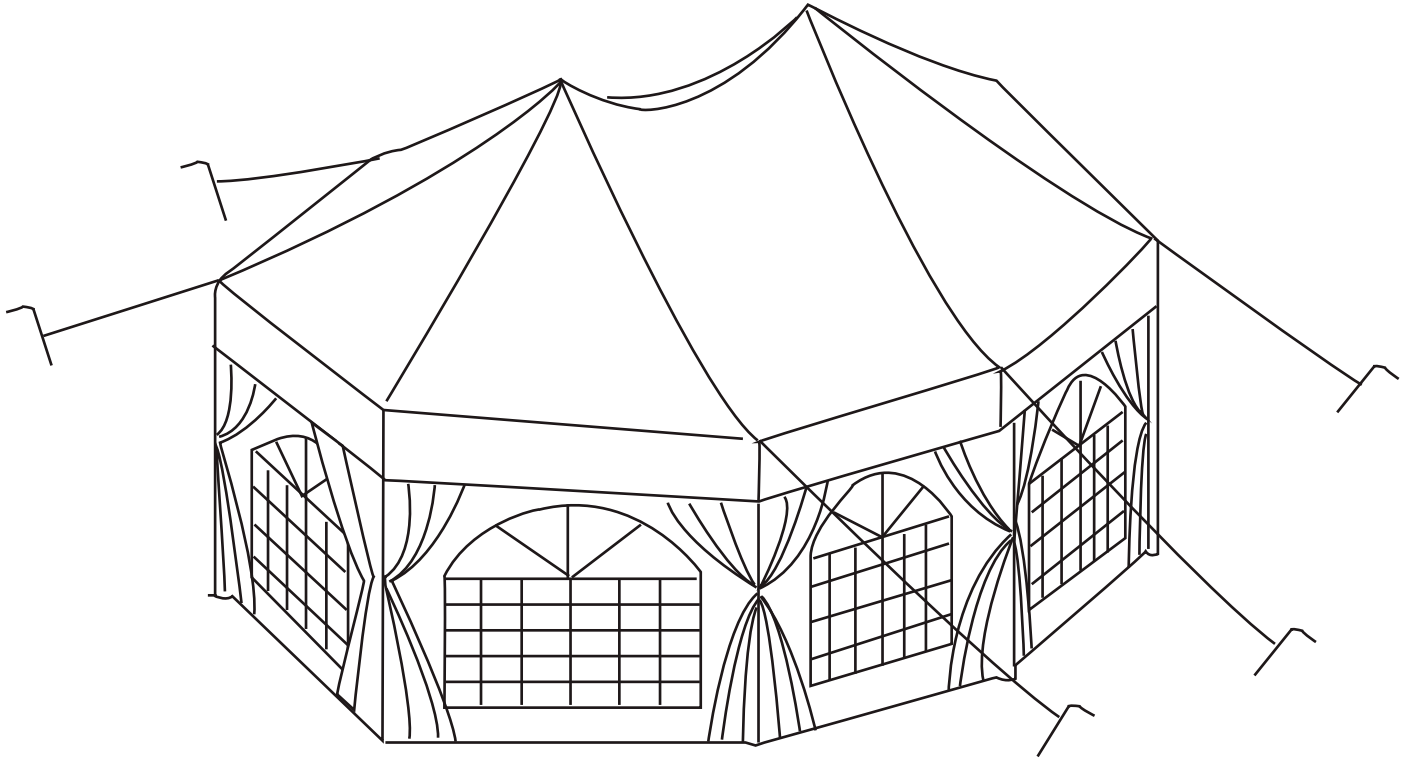

Inhaltsverzeichnis

1. Bestimmungsgemäßer Gebrauch
2. Symbolerklärung
3. Sicherheitshinweise
4. Lieferumfang
5. Wichtige Montagehinweise
6. Montage
7. Demontage
8. Reinigung und Pflege
9. Lagerung

1. Bestimmungsgemäßer Gebrauch

Dieses Produkt ist geeignet als Sonnenschutz und zum Schutz gegen schwachen Wind im privaten Außenbereich. Dieses Produkt ist ausschließlich für die temporäre Nutzung im Freien gedacht. Es darf nicht als Regen- oder Windschutz verwendet werden.

Beachten Sie für eine sichere Benutzung alle Anweisungen und Hinweise in dieser Anleitung. Dieses Produkt ist ausschließlich für den privaten Gebrauch bestimmt. Alle anderen Anwendungen sind ausgeschlossen.

2. Symbolerklärung

Das WARN-Symbol

	Das Warn-Symbol weist Sie auf Gefahren hin, wo Unfälle oder Beschädigungen auftreten können. Bevor Sie den entsprechenden Montageschritt ausführen, lesen Sie den entsprechenden Hinweis neben dem Symbol.
---	--

Das INFO-Symbol



	Das Info-Symbol gibt Ihnen wichtige Hinweise und weist Sie auf Probleme während des Montagevorganges hin. Es ist wichtig, die Hinweise zu lesen und zu beachten, bevor der entsprechende Montageschritt durchgeführt wird, um Probleme zu verstehen und vermeiden zu können.
---	--



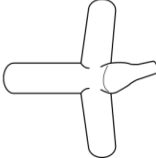
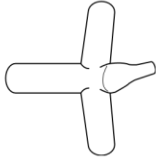
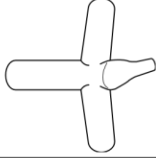
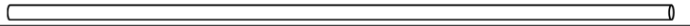
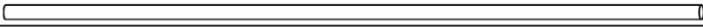
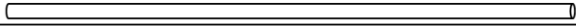
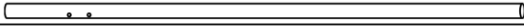
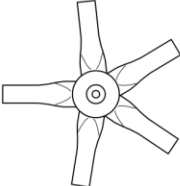
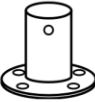

3. Sicherheitshinweise

1. Lesen Sie diese Montageanleitung vor der Montage des Pavillons sorgfältig durch! Beachten Sie alle Sicherheitshinweise, um Schäden durch nicht sachgemäßen Gebrauch zu vermeiden!
2. Bewahren Sie die Montageanleitung für den weiteren Gebrauch auf. Sollte der Pavillon an Dritte weitergegeben werden, muss diese Gebrauchsanweisung mit ausgehändigt werden.
3. Verwenden Sie den Pavillon nur für den vorgesehenen Zweck. Im Falle von unsachgemäßem Gebrauch oder falscher Handhabung kann keine Haftung für eventuell auftretende Schäden übernommen werden.
4. Zum sicheren Aufbau sind mindestens 4 Personen erforderlich.
5. Halten Sie während des Aufbaus Kinder und Haustiere fern.
6. Bauen Sie den Pavillon niemals in geschlossenen Räumen auf. Der Pavillon ist nur für den Aufbau im Freien geeignet.
7. Sorgen Sie für ausreichende Standfestigkeit auf ebenen und festen Untergrund (nicht auf zu weichem und sandigem Boden aufstellen).
8. Schützen Sie Ihren Pavillon im aufgebauten Zustand vor Wind, indem Sie die Heringe durch die Stützteller in das Erdreich schlagen oder mit Schrauben und Dübeln auf einem Betonuntergrund verankern.
9. Bei starkem Wind, Sturm und Gewitter muss die Dachbespannung des Pavillons entfernt werden! Lassen Sie niemals den Pavillon ohne Bodenbefestigung und Sturmabspannung aufgestellt. Ab Windstärke 5 auf der Beaufort-Skala müssen Sie Ihren Pavillon abbauen.
10. Verwenden Sie niemals offenes Feuer im Pavillon oder in direkter Nähe des Pavillons. Im Falle von Feuer Ruhe bewahren. Entfernen Sie sich umgehend vom Pavillon.
11. Ihr Pavillon dient in erster Linie als Sonnen-, Licht- und Sicht- und Regenschutz. Bei starkem Regen sollte allerdings die Bildung von Wassersäcken (Wasseransammlungen auf dem Dach) durch regelmäßiges Abschütten des Regenwassers verhindert werden. (Dach z. B. mit einem Besen leicht anheben, damit das angesammelte Wasser ablaufen kann).
12. Bringen Sie keine Lasten an der Konstruktion des Pavillons an.
13. Der Pavillon ist nur für den temporären Gebrauch.
14. Sollten Sie mehrere Pavillons aufbauen, beachten Sie bitte, dass zwischen den einzelnen Pavillons ein Mindestabstand von 3 m vorhanden ist.
15. Lagern Sie den Pavillon nur in trockenen und belüfteten Räumen.
16. Bewahren Sie die Originalverpackung für spätere Lagerung auf.

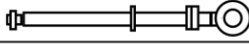
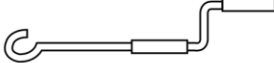
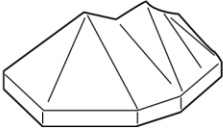
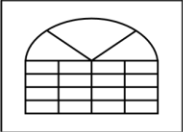
4. Lieferumfang

Überprüfen Sie vor dem Aufbau, ob alle in der Teileliste aufgeführten Teile mitgeliefert wurden. Beginnen Sie nicht mit dem Aufbau, wenn Teile fehlen oder beschädigt sind. Sollten Bauteile fehlen oder beschädigt sein, melden Sie sich umgehend bei Ihrem Verkaufspartner, um den Mangel/die Mängel zu melden. Schäden, die durch unsachgemäße Behandlung entstehen, können nicht gerügt werden.

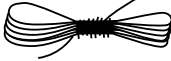
Teileliste			
Teil	Anzahl	Abbildung	Bezeichnung
A	4		Verbindungselement
B	2		Verbindungselement
C	2		Verbindungselement
4	8		Rohr
5	8		Rohr
6	8		Rohr
7	1		Rohr
8	2		Dachelement
9	8		Stützteller
10	2		Spannkopf
11	2		Spannstange
12	2		Kurbel
13	1		Dachplane
14	7		Seitenwand

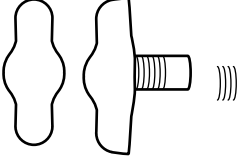
Teil	Anzahl	Abbildung	Bezeichnung
15	8		Vorhang
16	144		Öse
17	8		Spannseil
18	18		Hering
19	40		Befestigungsschleufe
20	32		Schraube

5. Wichtige Montagehinweise

1. Bauen Sie den Pavillon nur bei normalen Wetterbedingungen auf. Bei starkem Wind oder Regen hat der nur teilweise aufgebaute Pavillon noch nicht seine volle Stabilität. Ein dadurch bedingtes Versagen der Konstruktion oder Wegfliegen der Seitenteile oder des Daches können erhebliche Schäden oder Verletzungen verursachen!
2. Überdrehen Sie Schrauben und Muttern nicht! Beim Festziehen der Schrauben und Muttern ist Vorsicht geboten. Werden Schrauben und Muttern überzogen, so verlieren Sie Ihre Festigkeit oder werden beschädigt, so dass sie Ihren Dienst nicht mehr verrichten können. Werden Schrauben oder Muttern beschädigt, so müssen diese sofort ersetzt werden.
3. Tragen Sie bei der Montage vorzugsweise Schutzhandschuhe zum Schutz vor eventuellen Brauen und scharfen Kanten. Obwohl alle Bauteile bei der Produktion auf Brauen und scharfe Kanten untersucht wurden, können solche trotzdem auftreten.
4. Zur Montage sind Leitern erforderlich, um in der Höhe arbeiten zu können. Verwenden Sie nur Leitern, die intakt und sicher sind. Während eine Person sich auf der Leiter befindet, muss eine andere die Leiter festhalten.

6. Montage

Schritt 1

Teil	A	B	C	5	20
Anzahl	4	2	2	8	16

1. Legen Sie alle Bauteile vor der Montage auf dem Boden aus und bestimmen deren Richtung und Montageort, um Verwechslungen zu vermeiden (Abb. 1).
2. Stecken Sie alle Teile zusammen.
3. Sichern Sie die Konstruktion mit den Schrauben (20) (Abb. 1).

Abb. 1

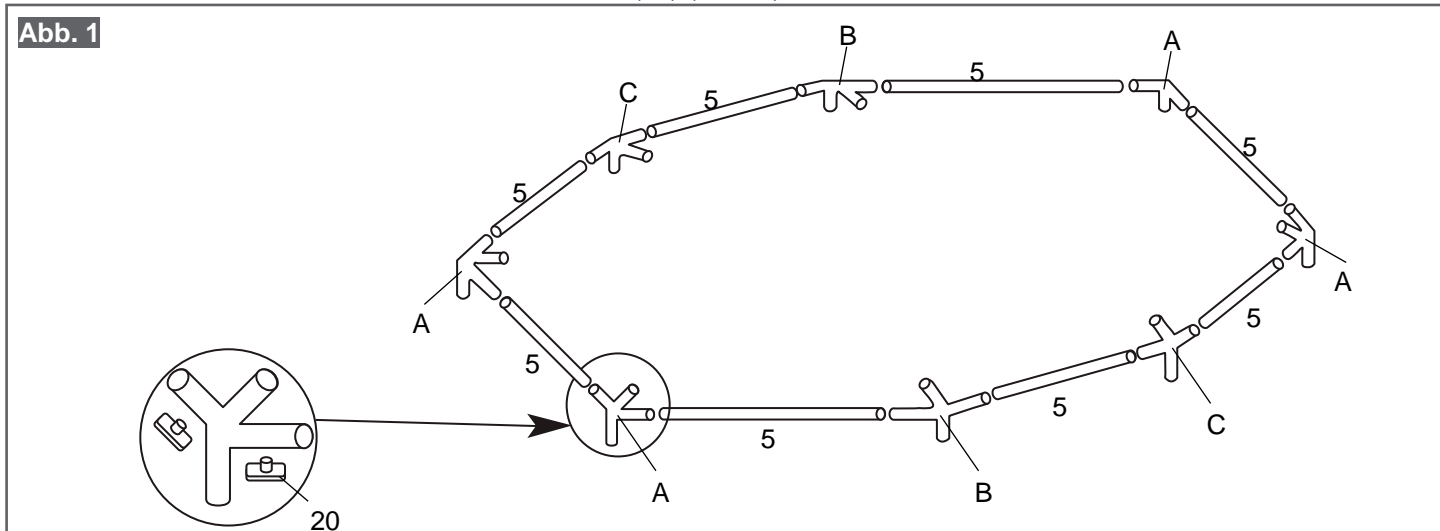

Schritt 2

Teil	4	7	8	10	11
Anzahl	8	1	2	2	2

1. Verbinden Sie die beiden Dachelemente (8) mit Rohr (7).
2. Verbinden Sie die Rohre (4) mit den Teilen (A, B, C, 8).
3. Entfernen Sie die oberen Muttern der Spannstangen (11) und schrauben Sie die Stangen (11) von unten in die Dachelemente (8).



Achten Sie darauf, dass Sie die Spannstangen (11) nur bis zur Hälfte in die Dachelemente (8) schrauben. Die Spannstangen (11) müssen später weiter eingeschraubt werden, um die Dachplane (13) zu spannen.

4. Schrauben Sie die entfernten Muttern wieder auf die Spannstangen (11) auf.
5. Stecken Sie die Spannköpfe (10) auf die Spannstangen (11).

Abb. 2

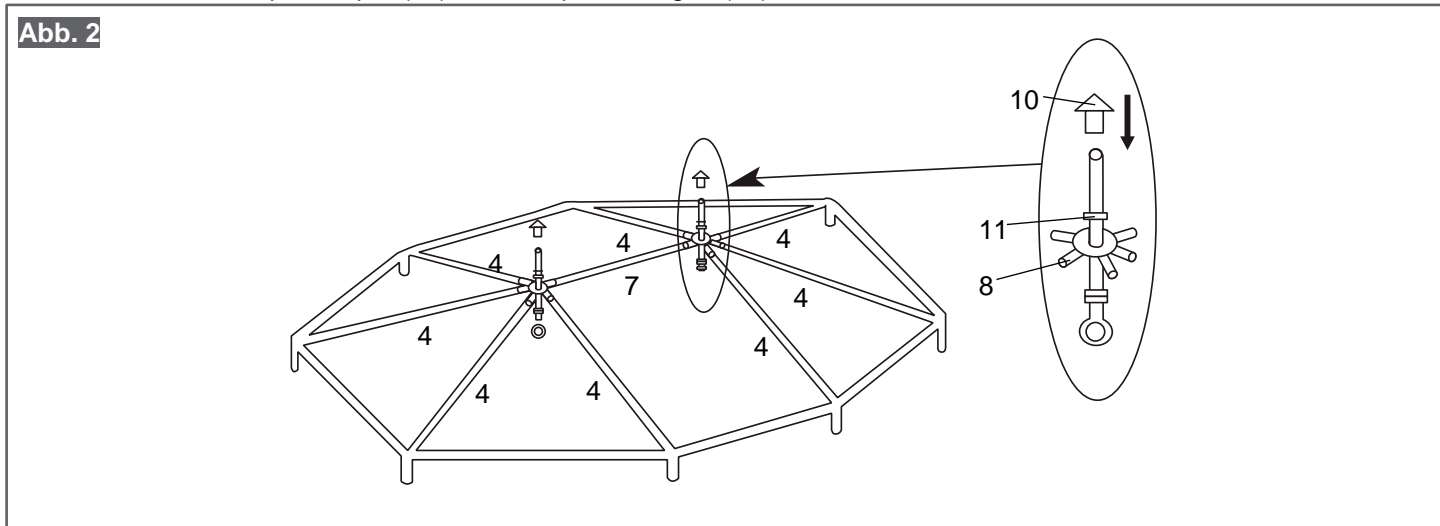

Schritt 3

Teil	13
Anzahl	1

Abb. 3

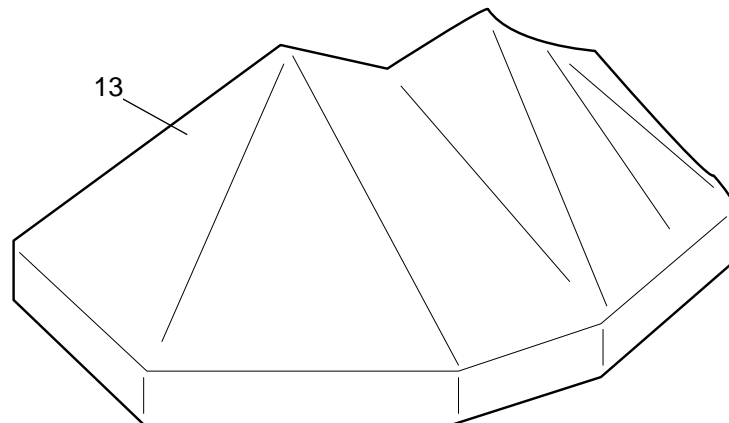

1. Ermitteln Sie wo sich die Ecken der Dachplane (13) befinden und wo oben und unten ist.
2. Legen Sie die Dachplane (13) auf die Dachkonstruktion und richten Sie die Dachplane (13) aus.
3. Sichern Sie die Dachplane (5) mit den Befestigungsschlaufen (10) am Rahmen (Abb. 3).

-5-

Schritt 4

Teil	6	9	20
Anzahl	8	8	16

Abb. 4

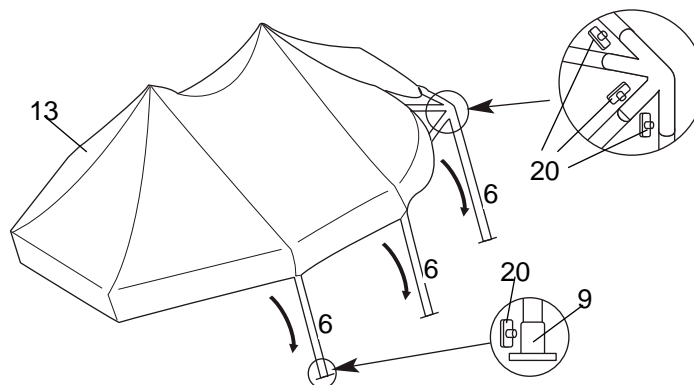

1. Stecken Sie zuerst 4 Rohre (6) auf einer Seite in den Dachrahmen (A, B, C).
2. Befestigen Sie die Rohre (13) mit den Schrauben (20) (Abb. 4).
3. Stecken Sie die Rohre (6) in die Stützteller (9) (Abb. 4).
4. Wiederholen Sie den Vorgang für die andere Seite.

Schritt 5

Teil	18	19
Anzahl	8	40

1. Schlagen Sie pro Stützteller (9) einen Hering (18) im 45°-Winkel in den Boden (Abb. 5).
2. Hängen Sie die an der Dachplane (13) befestigten Haken in die Löcher der Rohre (6) ein.
3. Befestigen Sie mit den Befestigungsschleifen (19) die Dachplane (13) am Rahmen.

Abb. 5

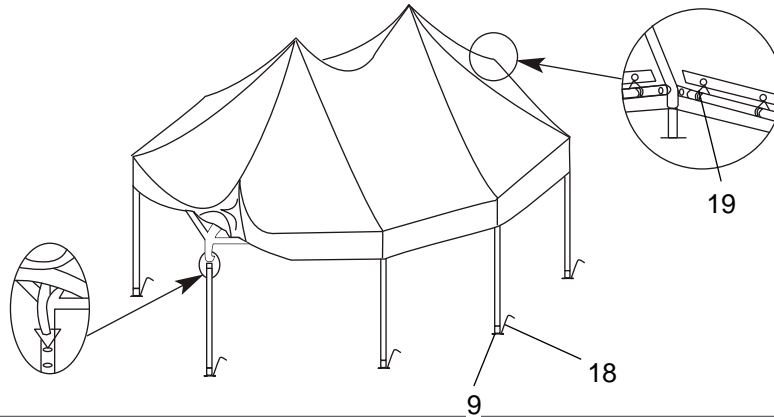

Schritt 6

Teil	12
Anzahl	1

Abb. 6

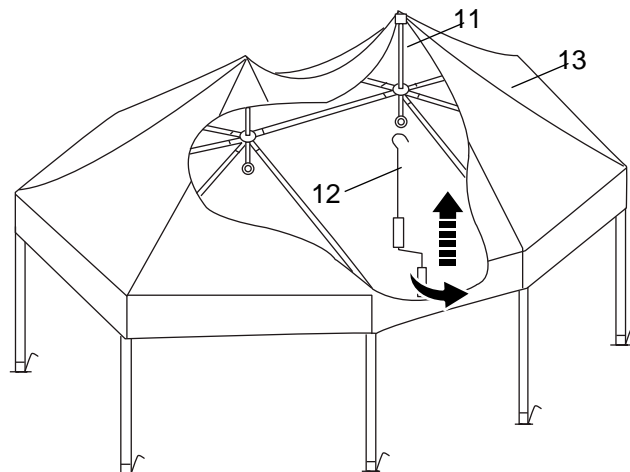

1. Hängen Sie die Kurbel (12) in die Spannstange (11) ein.
2. Kurbeln Sie das Dach hoch, bis die Dachplane (13) gespannt ist und nirgends durchhängt (Abb. 6).



Die unterste Mutter verhindert ein Kurbeln über die Maximalposition. Entfernen Sie nie die unterste Mutter!
Ist die Dachplane (13) trotz Maximalposition nicht korrekt gespannt, überprüfen Sie den festen Sitz der Befestigungsschleifen (19)!

3. Sichern Sie die Spannstange (11) mit den Muttern, so dass die Dachplane (13) gespannt bleibt.

Schritt 7

Teil	14	15	16
Anzahl	7	8	144

Abb. 7

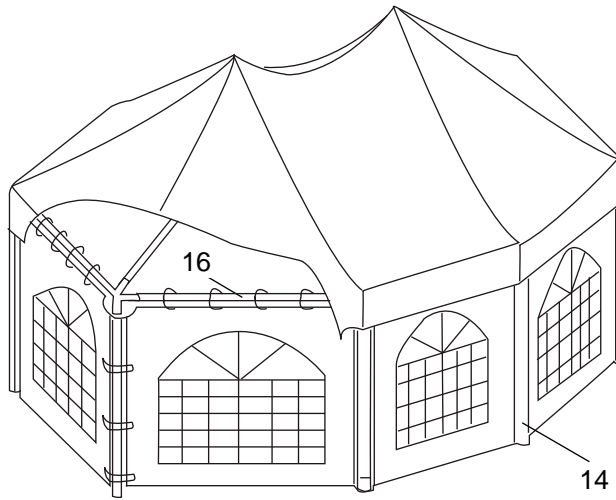

1. Hängen Sie die Seitenwand mit Reisverschluss (14) mit den Ösen (16) an den Rahmen.
2. Hängen Sie dann die restlichen Seitenwände (14) mit den Ösen (16) an den Rahmen (Abb. 7).

Abb. 8

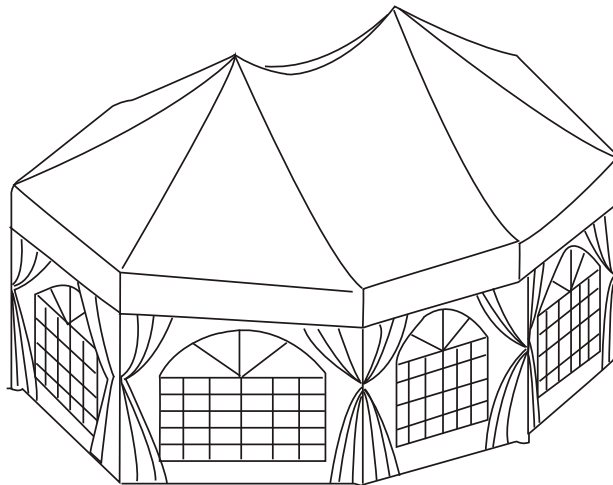

3. Befestigen Sie die Vorhänge (15) mit den Ösen (16) am Rahmen. Achten Sie darauf, dass die Vorhänge (15) um die Ecken des Pavillons hängen. Verteilen Sie dazu die Ösen (16) für den Vorhang (15) gleichmäßig am Rahmen um die Ecke herum (Abb. 8).

Schritt 8

Teil	17	18
Anzahl	8	10

Abb. 9

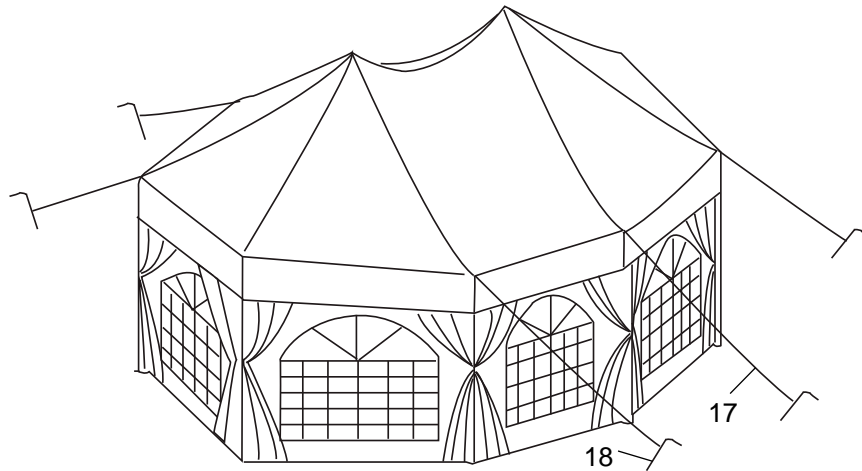

1. Knoten je ein Abspannseil (17) an die Verbindungselemente (A, B, C).
2. Spannen Sie die Abspannseile (17) in einem 45° Winkel und verankern Sie sie mit Heringen (18) am Boden.
3. Verankern Sie die Seitenwand am Eingang (mit Reisverschluss) zusätzlich mit zwei Heringen (18) an der Unterkante.

7. Demontage

1. Bauen Sie den Pavillon in umgekehrter Reihenfolge des Aufbaus wieder ab.
2. Bauen Sie den Pavillon stets vollständig ab! Ein nur teilweise abgebauter Pavillon hat keine ausreichende Festigkeit gegen Wind und Wetter und kann beschädigt werden oder zu Schäden führen.

8. Reinigung und Pflege

1. Reinigen Sie das Produkt ausschließlich mit klarem Wasser oder einem handelsüblichen Reinigungsmittel und einem weichen Schwamm. Eventuelle Schimmel- oder Stockflecken beseitigen Sie ebenfalls mit einem milden Reinigungsmittel.
2. Waschen Sie Textilteile niemals in einer Waschmaschine. Verwenden Sie keine lösungsmittelhaltigen, alkalischen oder scheuernden und kratzenden Reinigungsmittel, da diese den Stoff verfärben sowie das Gewebe und übrige Teile beschädigen können. Das Produkt darf nicht mit einem Hochdruck- oder Dampfreiniger gereinigt werden.

9. Lagerung

1. Stellen Sie vor der Lagerung sicher, dass das Produkt vollständig trocken ist.
2. Verstauen Sie das Produkt nach Möglichkeit in seiner Originalverpackung oder decken Sie es mit geeigneten Materialien ab, um Verschmutzungen zu vermeiden.
3. Verpacken Sie Metallteile nach Möglichkeit immer getrennt von Textilien.
4. Lagern Sie das Produkt für Kinder unzugänglich an einem trockenen und gut belüfteten Ort, um Schimmelbildung und Stockflecken zu vermeiden.
5. Bewahren Sie diese Anleitung immer zusammen mit dem Produkt auf.
6. Tragen Sie vor längerer Lagerung über Winter- oder Regenmonaten einen Rostschutz auf die Metallteile auf. Lassen Sie sich über Rostschutzmittel bei einem Fachhändler beraten.
7. Bewahren Sie diese Anleitung immer zusammen mit dem Produkt auf.